

# 神戸市型 PG型 エプロン

神戸市の「標準設計」に準拠した  
プレキャストL型街渠  
「神戸市標準構造図集」掲載

## 寸法図

### PG型 T-25対応

路面に直接設置するL形側溝で歩道部がマウンドアップ型

#### 基本

PG515-A (B.C)  
PG520-A (B.C)  
PG525-A (B.C)

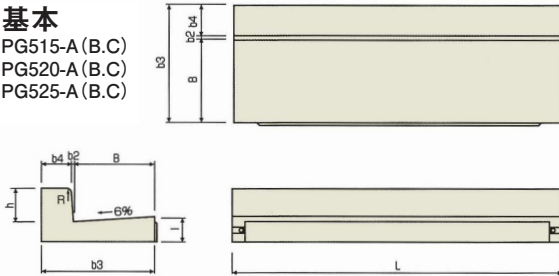

#### 車道用乗入

PG515-N-B3  
PG520-N-B3  
PG525-N-B3

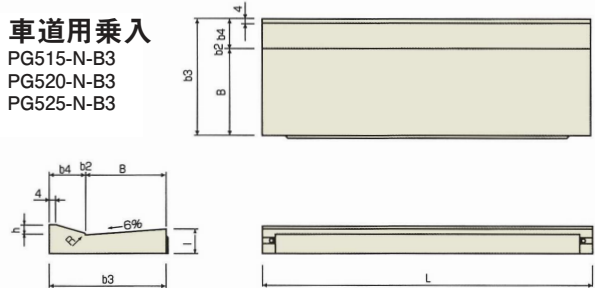

#### 車道用乗入

PG515-N-A2 (B2)  
PG520-N-A2 (B2)  
PG525-N-A2 (B2)

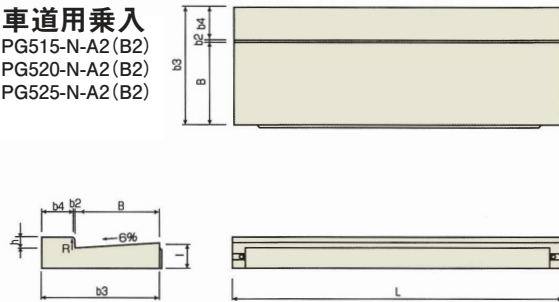

#### 歩道用乗入

PG515-N-LB  
PG520-N-LB  
PG525-N-LB

※(LB)は  
バリアフリータイプです。

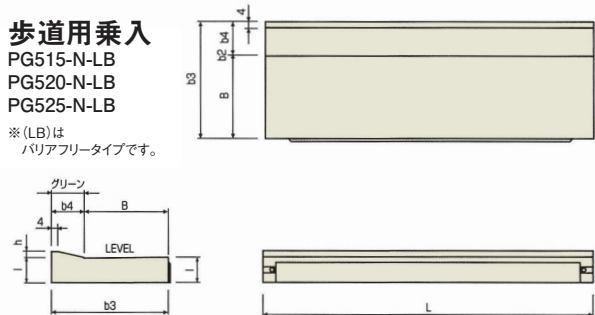

#### 斜用(車道)

PG515-S-A-B3  
PG515-S-B-B3

※520-525もあります。

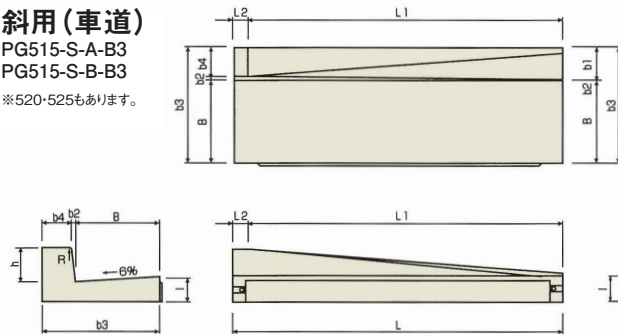

※ 斜用には左右があり、車道からみて右上がり(右用)と呼びます。

#### 役物用

6%タイプ  
PG515役物用  
PG520役物用  
PG525役物用

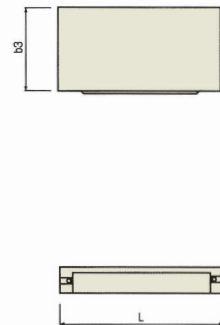

#### 斜用(歩道)

PG515-S0-A-LB  
PG515-S6-A-LB  
PG515-S-B-LB

※520-525もあります。

※(LB)は  
バリアフリータイプです。

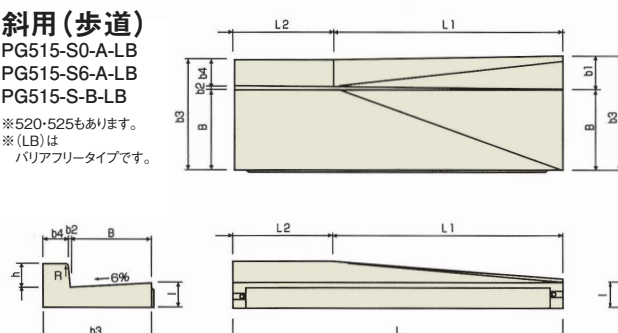

※ 斜用には左右があり、車道からみて右上がり(右用)と呼びます。

※(0.5) Aタイプの時。

#### 役物用

レベルタイプ  
PG515役物用  
PG520役物用  
PG525役物用

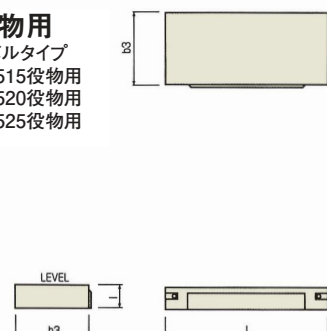

取扱地域 北海道 東北 関東 中部 北陸 近畿 中国 四国 九州 沖縄

※取扱地域が記載されていない地域については、担当営業所(P572)にお問い合わせください。

ロングU 階段ロングU 街渠樹 ロングUふた **エプロン**  
排水性舗装対応エプロン 草止めエプロン

下カルバート水道

擁壁・法面保護工

道路

高速道路

水路関連

河川・海洋・環境

貯留・防災システム

通信関連

建築・宅造

特殊工法・新素材

参考資料

■エプロン厚 150mm

(10mあたり)

種別	呼び名	寸法(cm)											参考質量(kg)		L=1995製品標準布設歩掛					L=995製品標準布設歩掛				
		B	h	l	b1	b2	b3	b4	R	L	L1	L2	L=1995	L=995	土木世話役(人)	特殊作業員(人)	普通作業員(人)	フアレンクレーン(台)	土木世話役(人)	特殊作業員(人)	普通作業員(人)	フアレンクレーン(台)		
基本	PG515-A	50	15	15	—	1.5	66.5	15	2	199.5	—	—	522	260	0.10	0.10	0.30	0.10	0.30	0.30	0.80	0.30		
	PG515-B	50	20	15	—	2.0	70	18	3	199.5	—	—	609	304	0.10	0.10	0.30	0.10	0.30	0.30	0.80	0.30		
	PG515-C	50	25	15	—	2.5	70.5	18	3	199.5	—	—	659	329	0.10	0.10	0.30	0.10	0.30	0.30	0.80	0.30		
車道用乗入	PG515-N-A2	50	7	15	—	0.7	66.5	15.8	2	199.5	—	—	465	232	0.10	0.10	0.30	0.10	0.30	0.30	0.80	0.30		
	PG515-N-B2	50	7	15	—	0.7	70	19.3	3	199.5	—	—	495	247	0.10	0.10	0.30	0.10	0.30	0.30	0.80	0.30		
	PG515-N-B3	50	5	15	—	0.1	70	19.9	1	199.5	—	—	463	231	0.10	0.10	0.30	0.10	0.30	0.30	0.80	0.30		
歩道用乗入	PG515-N-LB	50	2	15	—	—	70	20	—	199.5	—	—	506	252	0.10	0.10	0.30	0.10	0.30	0.30	0.80	0.30		
斜用	車道用 PG515-S-A-B3	50	15~5	15	19.9	1.5~0.1	66.5~70	15	—	199.5	140	59.5	502	—	0.10	0.10	0.30	0.10	—	—	—	—		
	歩道用 PG515-S-B-B3	50	20~5	15	19.9	2.0~0.1	70	18	—	199.5	190	9.5	540	—	0.10	0.10	0.30	0.10	—	—	—	—		
	PG515-S0-A-LB	50	15~2	15	16.5	1.5~0	66.5	15	—	199.5	199.5	—	500	—	0.10	0.10	0.30	0.10	—	—	—	—		
	PG515-S6-A-LB	50	15~2	15	16.5	1.5~0	66.5	15	—	199.5	140	59.5	507	—	0.10	0.10	0.30	0.10	—	—	—	—		
PG515役物用	6%タイプ	—	—	15	—	—	49.5	—	—	99.5	—	—	316	157	—	—	—	—	0.30	0.30	0.80	0.30		
	レベルタイプ	—	—	15	—	—	49.2	—	—	99.5	—	—	174	—	—	—	—	—	0.30	0.30	0.80	0.30		
諸雑費率:3%																		諸雑費率:3%						

■エプロン厚 200mm

(10mあたり)

種別	呼び名	寸法(cm)											参考質量(kg)		L=1995製品標準布設歩掛					L=995製品標準布設歩掛				
		B	h	l	b1	b2	b3	b4	R	L	L1	L2	L=1995	L=995	土木世話役(人)	特殊作業員(人)	普通作業員(人)	フアレンクレーン(台)	土木世話役(人)	特殊作業員(人)	普通作業員(人)	フアレンクレーン(台)		
基本	PG520-A	50	15	20	—	1.5	66.5	15	2	199.5	—	—	679	339	0.10	0.10	0.30	0.10	0.30	0.30	0.80	0.30		
	PG520-B	50	20	20	—	2.0	70	18	3	199.5	—	—	774	386	0.10	0.10	0.30	0.10	0.30	0.30	0.80	0.30		
	PG520-C	50	25	20	—	2.5	70.5	18	3	199.5	—	—	826	412	0.10	0.10	0.30	0.10	0.30	0.30	0.80	0.30		
車道用乗入	PG520-N-A2	50	7	20	—	0.7	66.5	15.8	2	199.5	—	—	621	310	0.10	0.10	0.30	0.10	0.30	0.30	0.80	0.30		
	PG520-N-B2	50	7	20	—	0.7	70	19.3	3	199.5	—	—	660	329	0.10	0.10	0.30	0.10	0.30	0.30	0.80	0.30		
	PG520-N-B3	50	5	20	—	0.1	70	19.9	1	199.5	—	—	628	313	0.10	0.10	0.30	0.10	0.30	0.30	0.80	0.30		
歩道用乗入	PG520-N-LB	50	2	20	—	—	70	20	—	199.5	—	—	671	335	0.10	0.10	0.30	0.10	0.30	0.30	0.80	0.30		
斜用	車道用 PG520-S-A-B3	50	15~5	20	19.9	1.5~0.1	66.5~70	15	—	199.5	140	59.5	661	—	0.10	0.10	0.30	0.10	—	—	—	—		
	歩道用 PG520-S-B-B3	50	20~5	20	19.9	2.0~0.1	70	18	—	199.5	190	9.5	705	—	0.10	0.10	0.30	0.10	—	—	—	—		
	PG520-S0-A-LB	50	15~2	20	16.5	1.5~0	66.5	15	—	199.5	199.5	—	657	—	0.10	0.10	0.30	0.10	—	—	—	—		
	PG520-S6-A-LB	50	15~2	20	16.5	1.5~0	66.5	15	—	199.5	140	59.5	664	—	0.10	0.10	0.30	0.10	—	—	—	—		
PG520役物用	6%タイプ	—	—	20	—	—	49.5	—	—	99.5	—	—	433	216	—	—	—	—	0.30	0.30	0.80	0.30		
	レベルタイプ	—	—	20	—	—	49.2	—	—	99.5	—	—	232	—	—	—	—	—	0.30	0.30	0.80	0.30		
諸雑費率:3%																		諸雑費率:3%						

■エプロン厚 250mm

(10mあたり)

種別	呼び名	寸法(cm)											参考質量(kg)		L=1995製品標準布設歩掛					L=995製品標準布設歩掛				
		B	h	l	b1	b2	b3	b4	R	L	L1	L2	L=1995	L=995	土木世話役(人)	特殊作業員(人)	普通作業員(人)	フアレンクレーン(台)	土木世話役(人)	特殊作業員(人)	普通作業員(人)	フアレンクレーン(台)		
基本	PG525-A	50	15	25	—	1.5	66.5	15	2	199.5	—	—	836	417	0.10	0.10	0.30	0.10	0.30	0.30	0.80	0.30		
	PG525-B	50	20	25	—	2.0	70	18	3	199.5	—	—	939	468	0.10	0.10	0.30	0.10	0.30	0.30	0.80	0.30		
	PG525-C	50	25	25	—	2.5	70.5	18	3	199.5	—	—	992	494	0.10	0.10	0.30	0.10	0.30	0.30	0.80	0.30		
車道用乗入	PG525-N-A2	50	7	25	—	0.7	66.5	15.8	2	199.5	—	—	778	388	0.10	0.10	0.30	0.10	0.30	0.30	0.80	0.30		
	PG525-N-B2	50	7	25	—	0.7	70	19.3	3	199.5	—	—	826	412	0.10	0.10	0.30	0.10	0.30	0.30	0.80	0.30		
	PG525-N-B3	50	5	25	—	0.1	70	19.9	1	199.5	—	—	794	396	0.10	0.10	0.30	0.10	0.30	0.30	0.80	0.30		
歩道用乗入	PG525-N-LB	50	2	25	—	—	70	20	—	199.5	—	—	836	417	0.10	0.10	0.30	0.10	0.30	0.30	0.80	0.30		
斜用	車道用 PG525-S-A-B3	50	15~5	25	19.9	1.5~0.1	66.5~70	15	—	199.5	140	59.5	821	—	0.10	0.10	0.30	0.10	—	—	—	—		
	歩道用 PG525-S-B-B3	50	20~5	25	19.9	2.0~0.1	70	18	—	199.5	190	9.5	870	—	0.10	0.10	0.30	0.10	—	—	—	—		
	PG525-S0-A-LB	50	15~2	25	16.5	1.5~0	66.5	15	—	199.5	199.5	—	814	—	0.10	0.10	0.30	0.10	—	—	—	—		
	PG525-S6-A-LB	50	15~2	25	16.5	1.5~0	66.5	15	—	199.5	140	59.5	821	—	0.10	0.10	0.30	0.10	—	—	—	—		
PG525役物用	6%タイプ	—	—	25	—	—	49.5	—	—	99.5	—	—	550	274	—	—	—	—	0.30	0.30	0.80	0.30		
	レベルタイプ	—	—	25	—	—	49.2	—	—	99.5	—	—	290	—	—	—	—	—	0.30	0.30	0.80	0.30		
諸雑費率:3%																		諸雑費率:3%						

# 神戸市型 PGU型 エプロン

神戸市の「標準設計」に準拠した  
プレキャストL型街渠  
「神戸市標準構造図集」掲載

## 寸法図

### PGU型 T-25対応

リングUの上のせて使用するL形側溝で歩道部マウンドアップ型

#### 基本 PGU-A(B.C)

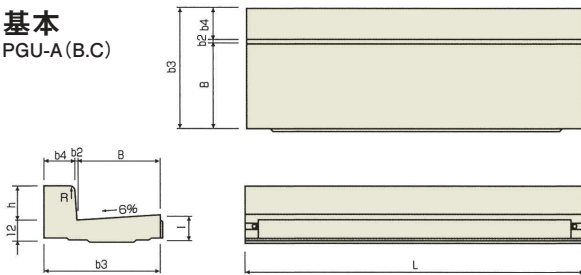

#### 車道用乗入 PGU-N-B3

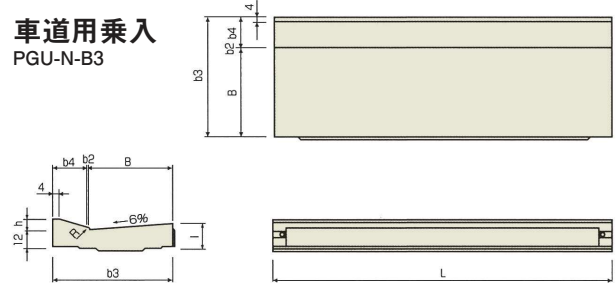

#### 車道用乗入 PGU-N-A2(B2)

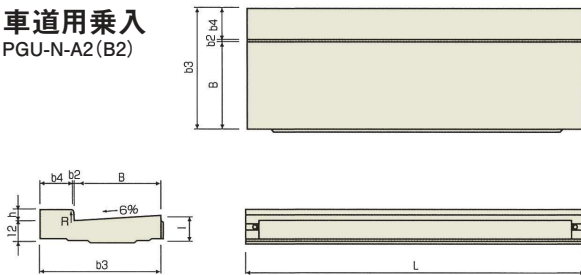

#### 歩道用乗入 PGU-N-LB

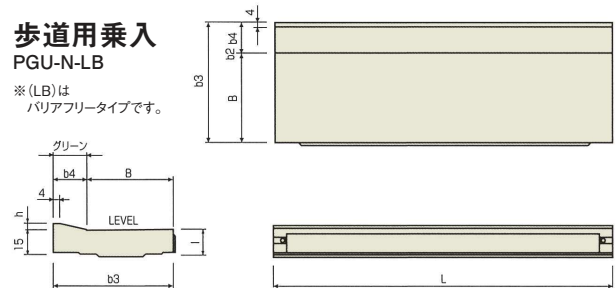

#### 斜用(車道) PGU-S-A-B3 PGU-S-B-B3

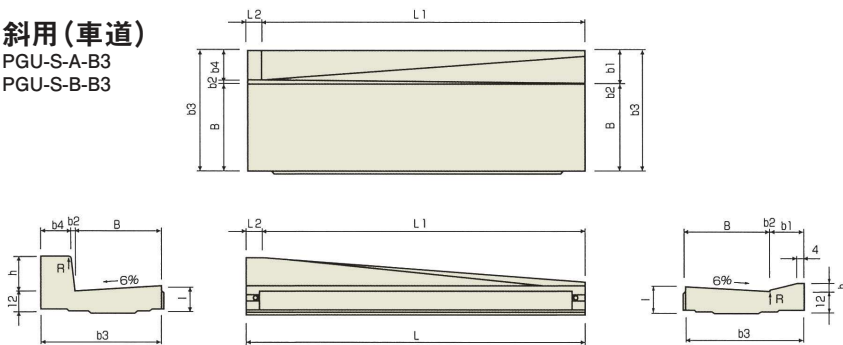

※ 斜用には左右があり、車道からみて右上がりをも右用と呼びます。

#### 役物用 6%タイプ PGU役物

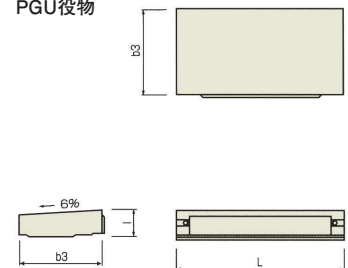

※PU133からPU136まで対応可能です。

#### 斜用(歩道) PGU-S0-A-LB PGU-S6-A-LB PGU-S-B-LB

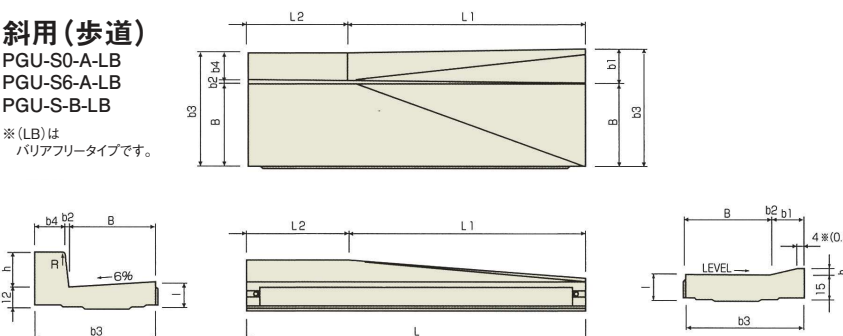

※ 斜用には左右があり、車道からみて右上がりをも右用と呼びます。

※(0.5) Aタイプの時。

#### 役物用 レベルタイプ PGU役物

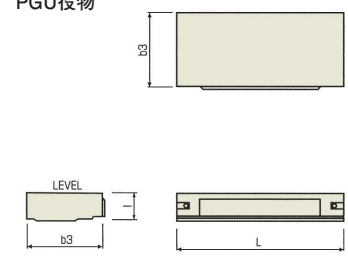

※PU133からPU136まで対応可能です。

取扱地域 北海道 東北 関東 中部 北陸 近畿 中国 四国 九州 沖縄

※取扱地域が記載されていない地域については、担当営業所(P572)にお問い合わせください。

ロングU 階段ロングU 街渠樹 ロングUふた **エプロン**

下水  
道

擁壁・  
法面  
保護工

道路

高速  
道路

水路  
関連

河川・  
海洋・  
環境

貯留・  
防災  
システム

通信  
関連

建築・  
宅造

特殊  
素材  
工法

参考  
資料

グレーチング付  
(基本)

PGU-GZ-A(B)

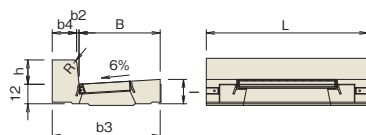
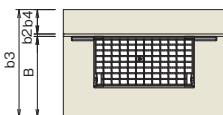

(車道用乗入)

PGU-NGZ-A2(B2)

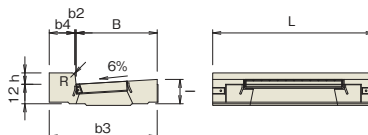
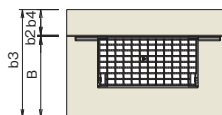

(車道用乗入)

PGU-NGZ-B3

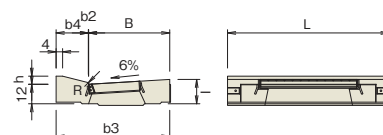
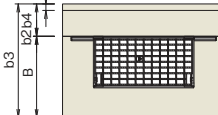

※細目グレーチングも対応可能です。  
※グレーチングは180°開閉(道路側へ開きます)

(10mあたり)

種別	呼び名	寸法(cm)												参考質量(kg)		L=1995製品標準布設歩掛					L=995製品標準布設歩掛												
		B	h	l	b1	b2	b3	b4	R	L	L1	L2	L=1995	L=995	土世	木話	特作	殊作	普作	通作	フレン	クル	ン	(E)	土世	木話	特作	殊作	普作	通作	フレン	クル	ン
基本	PGU-A	50	15	15	—	1.5	66.5	15	2	199.5	—	—	527	263	0.10	0.10	0.30	0.10	0.30	0.30	0.30	0.80	0.30	0.30	0.30	0.30	0.30	0.80	0.30	0.30	0.30	0.80	0.30
	PGU-B	50	20	15	—	2.0	70	18	3	199.5	—	—	612	305	0.10	0.10	0.30	0.10	0.30	0.30	0.30	0.80	0.30	0.30	0.30	0.30	0.30	0.80	0.30	0.30	0.30	0.80	0.30
	PGU-C	50	25	15	—	2.5	70.5	18	3	199.5	—	—	662	330	0.10	0.10	0.30	0.10	0.30	0.30	0.30	0.80	0.30	0.30	0.30	0.30	0.30	0.80	0.30	0.30	0.30	0.80	0.30
車道用乗入	PGU-N-A2	50	7	15	—	0.7	66.5	15.8	2	199.5	—	—	469	234	0.10	0.10	0.30	0.10	0.30	0.30	0.30	0.80	0.30	0.30	0.30	0.30	0.30	0.80	0.30	0.30	0.30	0.80	0.30
	PGU-N-B2	50	7	15	—	0.7	70	19.3	3	199.5	—	—	498	248	0.10	0.10	0.30	0.10	0.30	0.30	0.30	0.80	0.30	0.30	0.30	0.30	0.30	0.80	0.30	0.30	0.30	0.80	0.30
	PGU-N-B3	50	5	15	—	0.1	70	19.9	1	199.5	—	—	466	232	0.10	0.10	0.30	0.10	0.30	0.30	0.30	0.80	0.30	0.30	0.30	0.30	0.30	0.80	0.30	0.30	0.30	0.80	0.30
歩道用乗入	PGU-N-LB	50	2	15	—	—	70	20	—	199.5	—	—	509	254	0.10	0.10	0.30	0.10	0.30	0.30	0.80	0.30	0.30	0.30	0.30	0.30	0.80	0.30	0.30	0.30	0.80	0.30	
斜用	車道用 PGU-S-A-B3	50	15~5	15	19.9	1.5~0.1	66.5~70	15	—	199.5	140	59.5	506	—	0.10	0.10	0.30	0.10	—	—	—	—	—	—	—	—	—	—	—	—	—	—	
	歩道用 PGU-S-B-B3	50	20~5	15	19.9	2.0~0.1	70	18	—	199.5	190	9.5	543	—	0.10	0.10	0.30	0.10	—	—	—	—	—	—	—	—	—	—	—	—	—	—	
	PGU-S0-A-LB	50	15~2	15	16.5	1.5~0	66.5	15	—	199.5	199.5	—	505	—	0.10	0.10	0.30	0.10	—	—	—	—	—	—	—	—	—	—	—	—	—	—	
	PGU-S6-A-LB	50	15~2	15	16.5	1.5~0	66.5	15	—	199.5	140	59.5	512	—	0.10	0.10	0.30	0.10	—	—	—	—	—	—	—	—	—	—	—	—	—	—	
PGU-S-B-LB	50	20~2	15	20	2.0~0	70	18	—	199.5	199.5	—	561	—	0.10	0.10	0.30	0.10	—	—	—	—	—	—	—	—	—	—	—	—	—	—		
グレーチング付	基本 PGU-GZ-A	50	15	15	—	1.5	66.5	15	2	99.5	—	—	230	—	—	—	—	0.30	0.30	0.80	0.30	—	—	—	—	—	—	—	—	—	—		
	PGU-GZ-B	50	20	15	—	2.0	70	18	3	99.5	—	—	272	—	—	—	—	0.30	0.30	0.80	0.30	—	—	—	—	—	—	—	—	—	—		
	車道用乗入 PGU-NGZ-A2	50	7	15	—	0.7	66.5	15.8	2	99.5	—	—	201	—	—	—	—	0.30	0.30	0.80	0.30	—	—	—	—	—	—	—	—	—	—		
PGU-NGZ-B2	50	7	15	—	0.7	70	19.3	3	99.5	—	—	215	—	—	—	—	0.30	0.30	0.80	0.30	—	—	—	—	—	—	—	—	—	—	—		
PGU-NGZ-B3	50	5	15	—	0.1	70	19.9	1	99.5	—	—	199	—	—	—	—	0.30	0.30	0.80	0.30	—	—	—	—	—	—	—	—	—	—	—		
PGU役物	6%タイプ	—	—	15	—	—	49.5	—	—	99.5	—	—	326	163	—	—	—	0.30	0.30	0.80	0.30	—	—	—	—	—	—	—	—	—	—		
	レベルタイプ	—	—	15	—	—	49.2	—	—	99.5	—	—	179	—	—	—	—	0.30	0.30	0.80	0.30	—	—	—	—	—	—	—	—	—	—		
																	諸雑费率:3%					諸雑费率:3%											

- ※1 参考重量欄の「標準」とは、記載しているL(長さ)のものをさします。全タイプ1m製品も対応可能です。
- ※2 歩掛は運搬距離30m程度を含む標準的な据付作業であり、床掘、基礎、埋戻し等は含みません。
- ※3 諸雑費は小運搬器具の損料、目地材取付けおよび敷モルタルの費用として、労務費、ラフテレーンクレーンの賃料の合計に上表の率を乗じた金額を上限として計上します。
- ※4 据え付けに使用するラフテレーンクレーンは4.9t吊りを標準とします。ただし、環境条件によりその規格を変えることができます。

# 神戸市型 PGF型 エプロン

神戸市の「標準設計」に準拠した  
プレキャストL型街渠  
「神戸市標準構造図集」掲載

## 寸法図

### PGF型 T-25対応

路面に直接設置するプレキャスト街渠で歩道部がセミフラット型

#### 基本

PGF515-A(B)  
PGF520-A(B)  
PGF525-A(B)

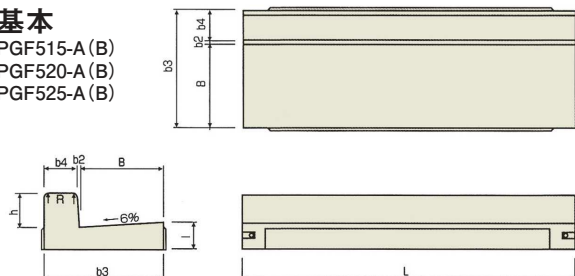

#### 水抜用

PGF515-W-A(B)  
PGF520-W-A(B)  
PGF525-W-A(B)

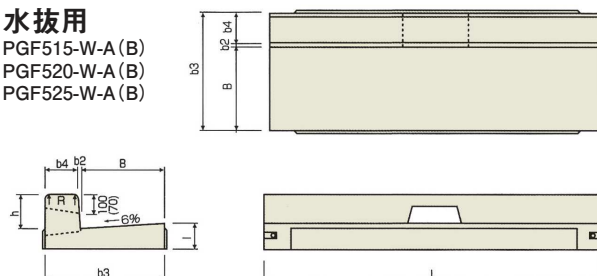

※( )内はAブロック

#### 車道用乗入

PG515-N-B3  
PG520-N-B3  
PG525-N-B3

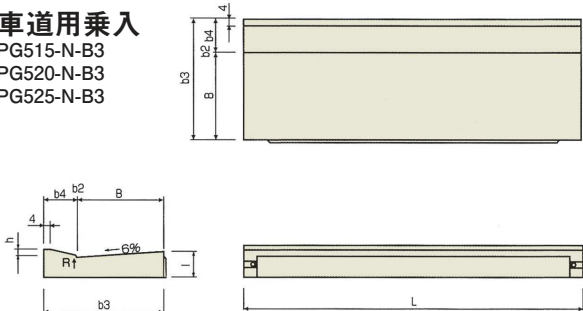

#### 歩道用乗入

PG515-N-LB  
PG520-N-LB  
PG525-N-LB

※(LB)は  
バリアフリータイプです。

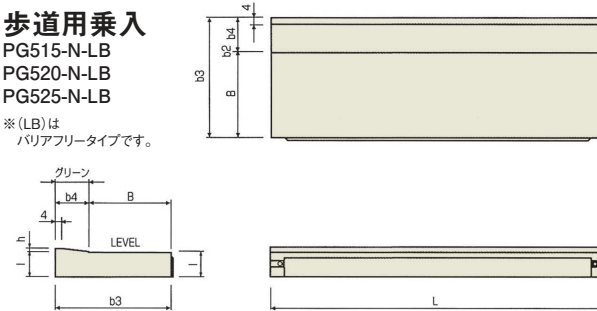

#### 斜用(車道)

PG515-S4-A-B3  
PG515-S4-B-B3

※520・525もあります。

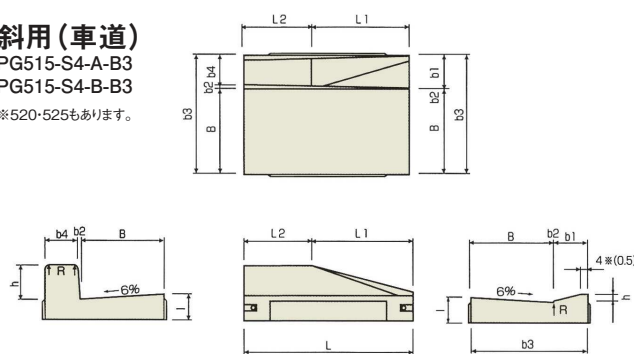

※斜用には左右があり、車道からみて右上がりer右用と呼びます。  
※(0.5)Aタイプの時。

#### 斜用(歩道)

PG515-S-A-LB  
PG515-S-B-LB

※520・525もあります。

※(LB)は  
バリアフリータイプです。

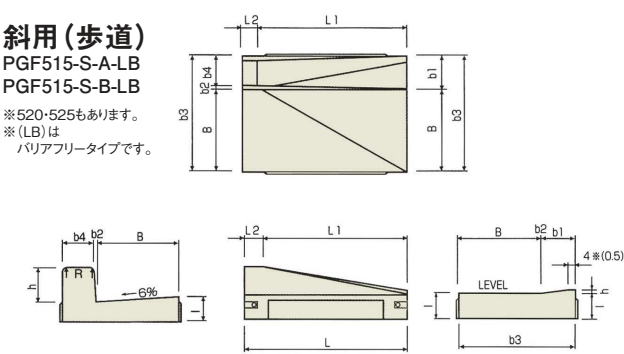

※斜用には左右があり、車道からみて右上がりer右用と呼びます。  
※(0.5)Aタイプの時。

#### 斜用(歩道)

6%タイプ

PG515役物用  
PG520役物用  
PG525役物用

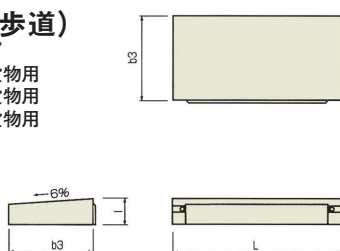

#### 役物用

レベルタイプ

PG515役物用  
PG520役物用  
PG525役物用

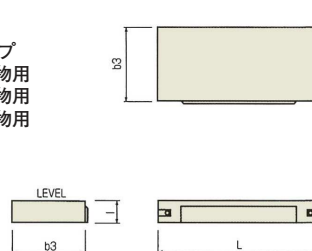

取扱地域 北海道 東北 関東 中部 北陸 近畿 中国 四国 九州 沖縄

※取扱地域が記載されていない地域については、担当営業所(P572)にお問い合わせください。

ロングU 階段ロングU 街渠樹 ロングUふた **エプロン**  
排水性舗装対応エプロン 草止めエプロン

カルバート・  
下水道

擁壁・  
法面保護工

道路

高速道路

水路関連

河川・海洋・  
環境

貯留・  
防災システム

通信関連

建築・宅造

特殊工法・  
新素材

参考資料

■エプロン厚 150mm

(10mあたり)

種別	呼び名	寸法(cm)											参考質量(kg)		L=1995製品標準布設歩掛					L=995製品標準布設歩掛							
		B	h	l	b1	b2	b3	b4	R	L	L1	L2	L=1995	L=995	土木世話役(人)	特殊作業員(人)	普通作業員(人)	フアレンクレーン(台)	土木世話役(人)	特殊作業員(人)	普通作業員(人)	フアレンクレーン(台)					
基本	PGF515-A	50	15	15	—	1.5	66.5	15	2	199.5	—	—	529	263	0.10	0.10	0.30	0.10	0.30	0.30	0.80	0.30					
	PGF515-B	50	20	15	—	2.0	70	18	3	199.5	—	—	615	306	0.10	0.10	0.30	0.10	0.30	0.30	0.80	0.30					
水抜用	PGF515-W-A	50	15	15	—	1.5	66.5	15	2	199.5	—	—	515	249	0.10	0.10	0.30	0.10	0.30	0.30	0.80	0.30					
	PGF515-W-B	50	20	15	—	2.0	70	18	3	199.5	—	—	595	286	0.10	0.10	0.30	0.10	0.30	0.30	0.80	0.30					
車道用乗入	PG515-N-B3	50	5	15	—	0.1	70	19.9	1	199.5	—	—	463	231	0.10	0.10	0.30	0.10	0.30	0.30	0.80	0.30					
歩道用乗入	PG515-N-LB	50	2	15	—	—	70	20	—	199.5	—	—	506	252	0.10	0.10	0.30	0.10	0.30	0.30	0.80	0.30					
斜車道用	PGF515-S4-A-B3	50	15~5	15	16.4	1.5~0.1	66.5	15	—	99.5	59.5	40	—	250	—	—	—	—	0.30	0.30	0.80	0.30					
	PGF515-S4-B-B3	50	20~5	15	19.9	2.0~0.1	70	18	—	99.5	59.5	40	—	284	—	—	—	—	0.30	0.30	0.80	0.30					
	PGF515-S-A-LB	50	15~2	15	16.5	1.5~0	66.5	15	—	99.5	89.5	10	—	253	—	—	—	—	0.30	0.30	0.80	0.30					
歩道用	PGF515-S-B-LB	50	20~2	15	20	2.0~0	70	18	—	99.5	89.5	10	—	283	—	—	—	—	0.30	0.30	0.80	0.30					
	PG515 6%タイプ	—	—	15	—	—	49.5	—	—	99.5	—	—	—	316	157	—	—	—	—	0.30	0.30	0.80	0.30				
役物用	レベルタイプ	—	—	15	—	—	49.2	—	—	99.5	—	—	—	174	—	—	—	—	—	0.30	0.30	0.80	0.30				
																		諸雑费率:3%					諸雑费率:3%				

■エプロン厚 200mm

(10mあたり)

種別	呼び名	寸法(cm)											参考質量(kg)		L=1995製品標準布設歩掛					L=995製品標準布設歩掛							
		B	h	l	b1	b2	b3	b4	R	L	L1	L2	L=1995	L=995	土木世話役(人)	特殊作業員(人)	普通作業員(人)	フアレンクレーン(台)	土木世話役(人)	特殊作業員(人)	普通作業員(人)	フアレンクレーン(台)					
基本	PGF520-A	50	15	20	—	1.5	66.5	15	2	199.5	—	—	688	342	0.10	0.10	0.30	0.10	0.30	0.30	0.80	0.30					
	PGF520-B	50	20	20	—	2.0	70	18	3	199.5	—	—	783	389	0.10	0.10	0.30	0.10	0.30	0.30	0.80	0.30					
水抜用	PGF520-W-A	50	15	20	—	1.5	66.5	15	2	199.5	—	—	674	328	0.10	0.10	0.30	0.10	0.30	0.30	0.80	0.30					
	PGF520-W-B	50	20	20	—	2.0	70	18	3	199.5	—	—	763	369	0.10	0.10	0.30	0.10	0.30	0.30	0.80	0.30					
車道用乗入	PG520-N-B3	50	5	20	—	0.1	70	19.9	1	199.5	—	—	628	313	0.10	0.10	0.30	0.10	0.30	0.30	0.80	0.30					
歩道用乗入	PG520-N-LB	50	2	20	—	—	70	20	—	199.5	—	—	671	335	0.10	0.10	0.30	0.10	0.30	0.30	0.80	0.30					
斜車道用	PGF520-S4-A-B3	50	15~5	20	16.4	1.5~0.1	66.5	15	—	99.5	59.5	40	—	328	—	—	—	—	0.30	0.30	0.80	0.30					
	PGF520-S4-B-B3	50	20~5	20	19.9	2.0~0.1	70	18	—	99.5	59.5	40	—	368	—	—	—	—	0.30	0.30	0.80	0.30					
	PGF520-S-A-LB	50	15~2	20	16.5	1.5~0	66.5	15	—	99.5	89.5	10	—	332	—	—	—	—	0.30	0.30	0.80	0.30					
歩道用	PGF520-S-B-LB	50	20~2	20	20	2.0~0	70	18	—	99.5	89.5	10	—	366	—	—	—	—	0.30	0.30	0.80	0.30					
	PG515 6%タイプ	—	—	20	—	—	49.5	—	—	99.5	—	—	—	433	216	—	—	—	—	0.30	0.30	0.80	0.30				
役物用	レベルタイプ	—	—	20	—	—	49.2	—	—	99.5	—	—	—	232	—	—	—	—	—	0.30	0.30	0.80	0.30				
																		諸雑费率:3%					諸雑费率:3%				

■エプロン厚 250mm

(10mあたり)

種別	呼び名	寸法(cm)											参考質量(kg)		L=1995製品標準布設歩掛					L=995製品標準布設歩掛							
		B	h	l	b1	b2	b3	b4	R	L	L1	L2	L=1995	L=995	土木世話役(人)	特殊作業員(人)	普通作業員(人)	フアレンクレーン(台)	土木世話役(人)	特殊作業員(人)	普通作業員(人)	フアレンクレーン(台)					
基本	PGF525-A	50	15	25	—	1.5	66.5	15	2	199.5	—	—	848	422	0.10	0.10	0.30	0.10	0.30	0.30	0.80	0.30					
	PGF525-B	50	20	25	—	2.0	70	18	3	199.5	—	—	951	473	0.10	0.10	0.30	0.10	0.30	0.30	0.80	0.30					
水抜用	PGF525-W-A	50	15	25	—	1.5	66.5	15	2	199.5	—	—	834	407	0.10	0.10	0.30	0.10	0.30	0.30	0.80	0.30					
	PGF525-W-B	50	20	25	—	2.0	70	18	3	199.5	—	—	931	452	0.10	0.10	0.30	0.10	0.30	0.30	0.80	0.30					
車道用乗入	PG525-N-B3	50	5	25	—	0.1	70	19.9	1	199.5	—	—	794	396	0.10	0.10	0.30	0.10	0.30	0.30	0.80	0.30					
歩道用乗入	PG525-N-LB	50	2	25	—	—	70	20	—	199.5	—	—	836	417	0.10	0.10	0.30	0.10	0.30	0.30	0.80	0.30					
斜車道用	PGF525-S4-A-B3	50	15~5	25	16.4	1.5~0.1	66.5	15	—	99.5	59.5	40	—	409	—	—	—	—	0.30	0.30	0.80	0.30					
	PGF525-S4-B-B3	50	20~5	25	19.9	2.0~0.1	70	18	—	99.5	59.5	40	—	451	—	—	—	—	0.30	0.30	0.80	0.30					
	PGF525-S-A-LB	50	15~2	25	16.5	1.5~0	66.5	15	—	99.5	89.5	10	—	412	—	—	—	—	0.30	0.30	0.80	0.30					
歩道用	PGF525-S-B-LB	50	20~2	25	20	2.0~0	70	18	—	99.5	89.5	10	—	450	—	—	—	—	0.30	0.30	0.80	0.30					
	PG515 6%タイプ	—	—	25	—	—	49.5	—	—	99.5	—	—	—	550	274	—	—	—	—	0.30	0.30	0.80	0.30				
役物用	レベルタイプ	—	—	25	—	—	49.2	—	—	99.5	—	—	—	290	—	—	—	—	—	0.30	0.30	0.80	0.30				
																		諸雑费率:3%					諸雑费率:3%				

# 神戸市型 PGUF型 エプロン

神戸市の「標準設計」に準拠した  
プレキャストL型街渠  
「神戸市標準構造図集」掲載

## 寸法図

### PGUF型 T-25対応

ロングUの上ののせて使用するプレキャスト街渠で歩道部はセミフラット型

#### 基本 PGUF-A(B)

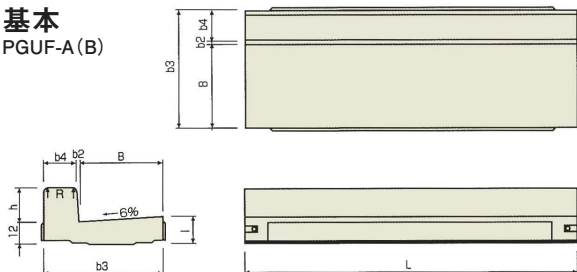

#### 水抜用 PGUF-W-A(B)

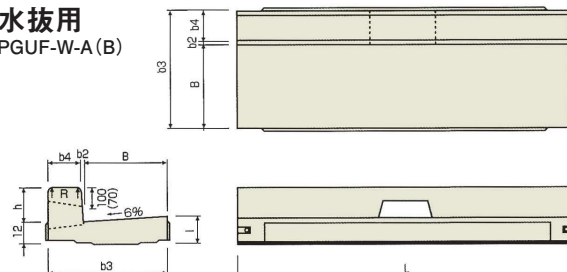

※ ( )内はAブロック

#### 車道用乗入 PGU-N-B3

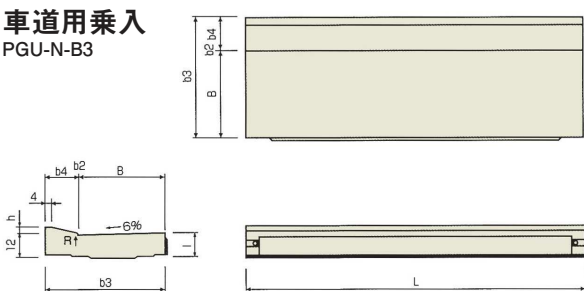

#### 歩道用乗入 PGU-N-LB

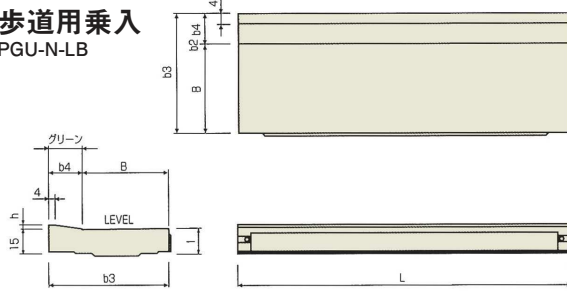

#### 斜用(車道) PGUF-S4-A-B3 PGUF-S4-B-B3

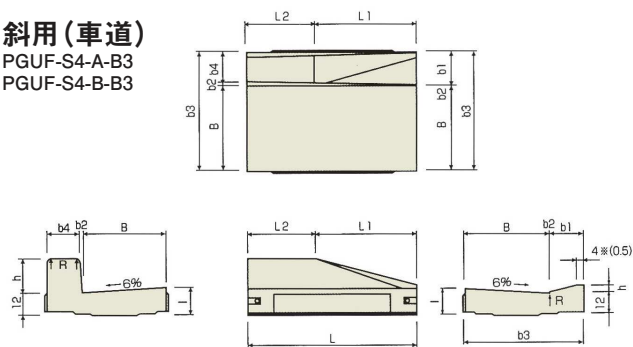

※ 斜用には左右があり、車道からみて右上がりを用と呼びます。  
※ (0.5) Aタイプの時。

#### 斜用(歩道) PGUF-S-A-LB PGUF-S-B-LB

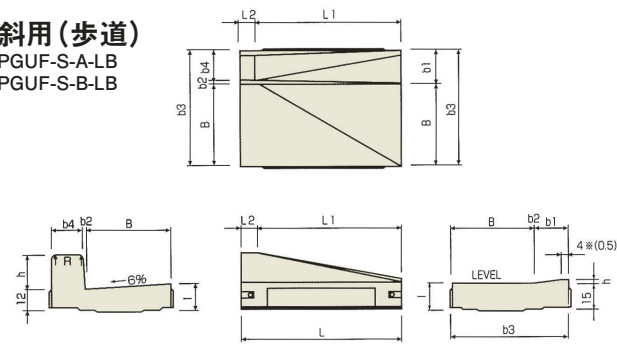

※ 斜用には左右があり、車道からみて右上がりを用と呼びます。  
※ (0.5) Aタイプの時。

#### 役物用 6%タイプ PGU役物



※PU133からPU136まで  
対応可能です。

#### 役物用 レベルタイプ PGU役物

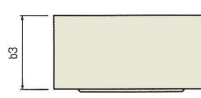

※PU133からPU136まで  
対応可能です。

取扱地域 北海道 東北 関東 中部 北陸 近畿 中国 四国 九州 沖縄

※取扱地域が記載されていない地域については、担当営業所(P572)にお問い合わせください。

ロングU 階段ロングU 街渠樹 ロングUふた **エプロン**

下水  
カルバート

擁壁・  
法面  
保護工

道路

高速  
道路

水路  
関連

河川・  
海洋・  
環境

貯留・  
防災  
システム

通信  
関連

建築・  
宅造

特殊  
素材  
工法

参考  
資料

グレーチング付  
(基本)

PGUF-GZ-A(B)

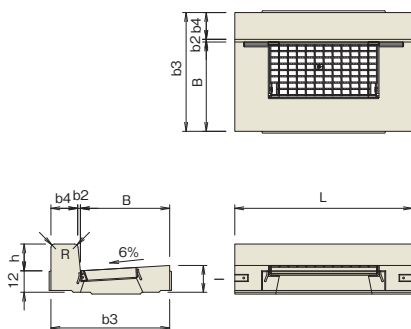

(車道用乗入)

PGU-NGZ-B3

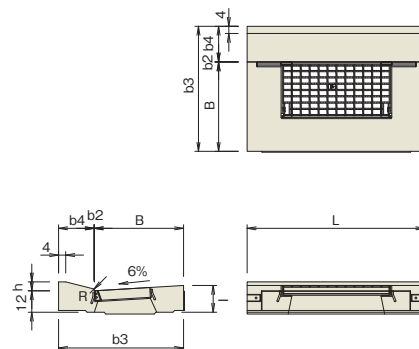

※細目グレーチングも対応可能です。  
※グレーチングは180°開閉(道路側へ開きます)

(10mあたり)

種別	呼び名	寸法(cm)											参考質量(kg)		L=1995製品標準布設歩掛				L=995製品標準布設歩掛					
		B	h	l	b1	b2	b3	b4	R	L	L1	L2	L=1995	L=995	土木 世話役 (人)	特殊 作業員 (人)	普通 作業員 (人)	ラフレン クレーン (台)	土木 世話役 (人)	特殊 作業員 (人)	普通 作業員 (人)	ラフレン クレーン (台)		
基本	PGUF-A	50	15	15	—	1.5	66.5	15	2	199.5	—	—	533	265	0.10	0.10	0.30	0.10	0.30	0.30	0.80	0.30		
	PGUF-B	50	20	15	—	2.0	70	18	3	199.5	—	—	617	307	0.10	0.10	0.30	0.10	0.30	0.30	0.80	0.30		
水拔用	PGUF-W-A	50	15	15	—	1.5	66.5	15	2	199.5	—	—	519	251	0.10	0.10	0.30	0.10	0.30	0.30	0.80	0.30		
	PGUF-W-B	50	20	15	—	2.0	70	18	3	199.5	—	—	597	287	0.10	0.10	0.30	0.10	0.30	0.30	0.80	0.30		
車道用乗入	PGU-N-B3	50	5	15	—	0.1	70	19.9	1	199.5	—	—	466	232	0.10	0.10	0.30	0.10	0.30	0.30	0.80	0.30		
歩道用乗入	PGU-N-LB	50	2	15	—	—	70	20	—	199.5	—	—	509	254	0.10	0.10	0.30	0.10	0.30	0.30	0.80	0.30		
斜 用	PGUF-S4-A-B3	50	15~5	15	16.4	1.5~0.1	66.5	15	—	99.5	59.5	40	—	252	—	—	—	—	0.30	0.30	0.80	0.30		
	PGUF-S4-B-B3	50	20~5	15	19.9	2.0~0.1	70	18	—	99.5	59.5	40	—	285	—	—	—	—	0.30	0.30	0.80	0.30		
	PGUF-S-A-LB	50	15~2	15	16.5	1.5~0	66.5	15	—	99.5	89.5	10	—	255	—	—	—	—	0.30	0.30	0.80	0.30		
歩道用	PGUF-S-B-LB	50	20~2	15	20	2.0~0	70	18	—	99.5	89.5	10	—	284	—	—	—	—	0.30	0.30	0.80	0.30		
プレ キャスト 付	PGUF-GZ-A	50	15	15	—	1.5	66.5	15	2	99.5	—	—	—	233	—	—	—	—	0.30	0.30	0.80	0.30		
	PGUF-GZ-B	50	20	15	—	2.0	70	18	3	99.5	—	—	—	275	—	—	—	—	0.30	0.30	0.80	0.30		
車道用	PGU-NGZ-B3	50	5	15	—	0.1	70	19.9	1	99.5	—	—	—	199	—	—	—	—	0.30	0.30	0.80	0.30		
役物用	PGU 6%タイプ	—	—	15	—	—	49.5	—	—	99.5	—	—	—	326	163	—	—	—	—	0.30	0.30	0.80	0.30	
	レベルタイプ	—	—	15	—	—	49.2	—	—	99.5	—	—	—	179	—	—	—	—	0.30	0.30	0.80	0.30		
																	諸雑費率:3%				諸雑費率:3%			

- ※1 参考重量欄の「標準」とは、記載しているL(長さ)のものをさします。全タイプ1m製品も対応可能です。
- ※2 歩掛は運搬距離30m程度を含む標準的な据付作業であり、床掘、基礎、埋戻し等は含みません。
- ※3 諸雑費は小運搬器具の損料、目地材取付けおよび敷モルタルの費用として、労務費、ラフテレーンクレーンの賃料の合計に上表の率を乗じた金額を上限として計上します。
- ※4 据え付けに使用するラフテレーンクレーンは4.9t吊りを標準とします。ただし、環境条件によりその規格を変えることができます。



# コンクリート製品連結金具PAT

## ウェッジの取付方法

### A. 新タイプのウェッジ

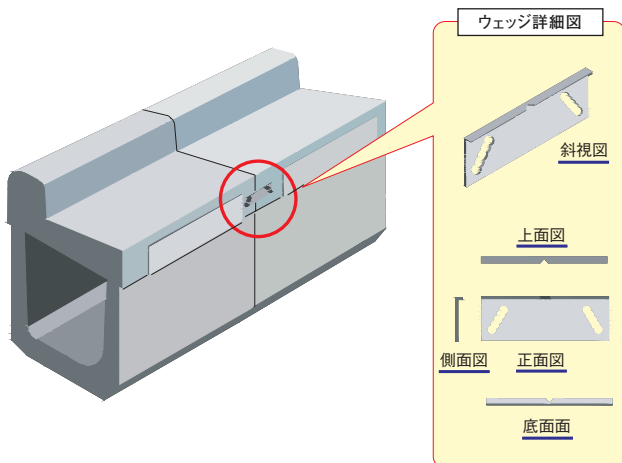

- 1**

①ウェッジはプレートと2組のボルト、ワッシャでエブロンを連結します。

使用工具  
ハンマー レンチ
- 2**

②折り曲げ面を上側にして、プレート穴にボルトとワッシャを差し込み、手でボルトを締めて固定して下さい。その際、プレートはできる限り水平に取り付けるように注意して下さい。
- 3**

③ハンマーでウェッジ上部の折曲面を叩くことで、ボルト穴への固定が強力になります！(下図参照)
- 4**

④最後にレンチを使ってボルトをしっかりと固定して、全工程終了です。

**完成!**

### B. 従来のウェッジ

- 1**

ウェッジは、プレートとクサビを一组として使用します。施工工具としては、レンチとハンマーを用意して下さい。
- 2**

プレートは、折り曲げてある側を向かって右に向け、左側の丸孔にワッシャをはさんでボルトを差し、レンチ等でかたく締めて下さい。
- 3**

右側の長孔の上にクサビを当て、ワッシャをはさんでボルトを差し、指で締まる場所まで締めて下さい。クサビは、製品間の隙間により向きを変えます。下図を参考にして下さい。

**A**

隙間幅約10mmまで

**B**

隙間幅約10~20mm  
短いほうを右下
- 4**

上図Aの向きでの使用が困難な場合は、ボルトを少し緩めれば、取り外すことなくBの向きに回転できます。
- 5**

クサビの頭をハンマーでたたきます。たたきにくい場合は、上右図のように別のプレートをあててたたきます。
- 6**

右側のクサビを固定するボルトを、レンチ等でかたく締めて取付完了です。

カルバート・  
下水道

擁壁・  
法面保護工

道路

高速道路

水路関連

河川・海洋・  
環境

貯留・  
防災システム

通信関連

建築・宅造

特殊工法・  
新材料

参考資料

安全確保のために [安全に作業していただくためにこの事項をお守り下さい。]

**危険** **注意**

取り扱い全般について



- 法的資格のない人は、絶対にクレーン操作、玉掛け作業をしないで下さい。  
(クレーン等安全規則第221条、第222条)
- 吊り上げ運搬中や反転作業中には、つり荷の落下、転倒範囲内に立ち入らないで下さい。  
(クレーン等安全規則第28条、第29条)
- 製品が1mを超える物は、必ず4点吊りで行って下さい。又は、1m以下の製品は必ず2点吊り作業を行って下さい。
- 作業開始前の点検や定期点検を実施して下さい。  
(クレーン等安全規則第217条、第220条)

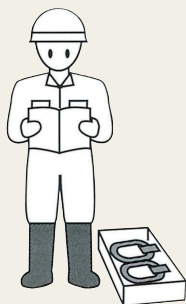

作業前の確認について



- 吊り金具の変形、亀裂、溶接亀裂、摩耗等異常のある物は使用しないで下さい。
- つり荷の条件が次の場合は吊り金具を使用しないで下さい。(吊り穴(インサート)の破損した製品、破損及びクラックの入った製品)



- つり金具に使用するスリング、シャックルは玉掛け作業に適合した物を使用して下さい。

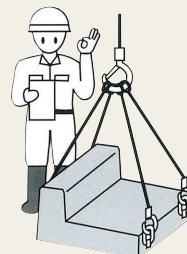

施工する時の安全対策



- 製品の吊り上げ、吊り下げ時には部材の下に絶対、人が入らない様にして下さい。
- 掘削機(ユンボ)での吊り上げ、吊り下げ作業は、絶対しないで下さい。
- 掘削機は回転運動になるため吊り上げ、吊り下げ時、スリングがはずれたり荷ぶれが生じる危険性があります。
- 製品の吊り上げ、吊り下げには垂直に昇降するクレーンなどを使用して下さい。
- 玉掛け作業は必ず有資格者が作業して下さい。



吊り金具の取り付け



- 製品本体の吊り穴(インサート)に吊り金具のボルトを奥までねじ込みセットして下さい。
- 吊り上げ時に吊り金具が外れない様、十分ねじ込めているか確認して下さい。



- 吊り金具と製品部材で手、指を詰めない様に注意して下さい。
- 吊り金具セット時に製品を破損させない様に注意して下さい。

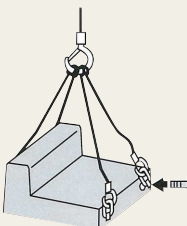

エプロンの吊り上げ



- 吊り金具の基本使用荷重を超える製品は、絶対に吊らないで下さい。
- 製品や吊り金具に衝撃荷重が働くようなクレーン操作はしないで下さい。
- 吊り上げた製品には、絶対、人は乗らないで下さい。
- クレーンで巻き上げるとき、吊り金具に荷重が掛かった時点で一旦停止して、安全確認(差し込み深さ、スリングのねじれ、吊りバランス)を確認して下さい。
- クレーンの巻き上げ、巻き下げは、静かに丁寧に行って下さい。

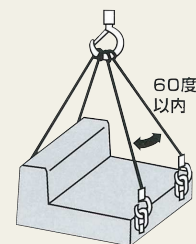

据え付け



- 製品を引きずるようなクレーン操作をしないで下さい。
- 着地前に一旦停止して、次の事を確認して下さい。(製品の傾き、転倒、及び周辺の安全確認)
- 巻き上げ中や運搬作業中には製品の落下、転倒範囲内には、立ち入らないで下さい。



- 製品に大きな衝撃を与える作業はしないで下さい。
- 急激なスピードによる吊り上げ、吊り降ろしは、しないで下さい。
- 製品を破損させない様に静かに吊り上げ、吊り降ろしをして下さい。

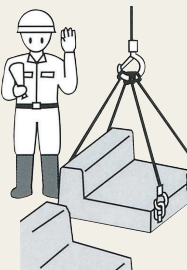

金具の取り外し



- 製品から取り外し途中の状態再度吊り上げは、絶対しないで下さい。
- 製品が定位置に据え付け完了すると吊り金具を外します。この時、取り外した吊り金具は、側溝上に仮置きします。
- 吊り金具を全部、側溝上にある事を確認して下さい。

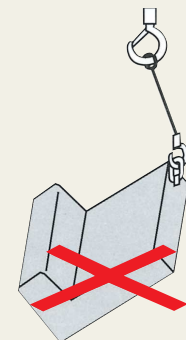

- 吊り金具を取り外す際、手、指を詰めないように注意して下さい。

保守点検・保管・改造について



- 吊り金具の改造は、絶対しないで下さい。
- 吊り金具に溶接、加熱などしないで下さい。
- 保守点検は、事業者が定めた専門知識のある人が行って下さい。
- 保守点検で異常があった時は、そのまま使用せず、ただちに廃棄して下さい。

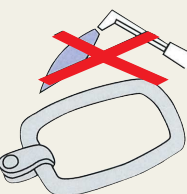

- 吊り金具は必ず屋内に保管して下さい。